



# PROJECTEURS SUR RAIL



# APOLO

## Projecteur sur Rail au format compact.

Avec un rendu des couleurs très élevé, CRI>90, permettant ainsi une visualisation réelle sans déformation des couleurs.

Choisissez le modèle qui s'adapte le mieux à vos besoins :

- 3 Formats : sur rail, encastré et en surface.
- 3 Puissances : 9W, 18W et 30W.
- 5 Optiques : 15°, 23°, 38°, 45° et 60°.
- 3 Températures de couleur : 4000K, 3000K et 2700K.
- 2 Finitions : blanc et noir.

Il est également possible de choisir l'anneau intérieur du luminaire en couleur dorée.



### • Caracteristiques

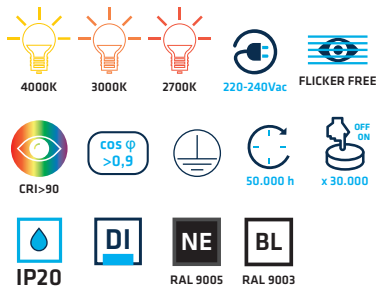

### • Options de réglage



### • Angles

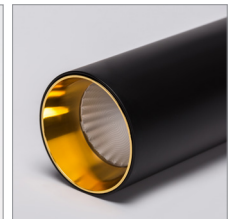
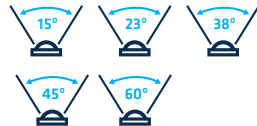

Possibilité d'anneau doré



Et comme **NOUVEAUTÉ**, vous pouvez choisir le luminaire APOLO pour les lampes GU10. Disponible à partir de 09/24. Lampe non incluse.



CR Tracklight	<input checked="" type="checkbox"/>	POL2.GU10	<input type="checkbox"/>
EM Encastré	<input type="checkbox"/>		<input checked="" type="checkbox"/>
SP Surface	<input type="checkbox"/>		<input type="checkbox"/>

\*Générez votre parrainage

	W	CRI	CCT	β	ARO
CR Tracklight POL2. (Apolo)	09 9 W	9 >90	4 ● 4000K	15 15°	B □ B □
EM Encastré	18 18 W	3 ● 3000K	23 23°	N ■ N ■	
SP Surface	30 30 W	2 ● 2700K	38 38°		D ■ D ■
			45 45°		
			60 60°		

OPCIONAL



W	CCT	N	■
● 4000K	1080 lm	909 lm	
● 3000K	1071 lm	873 lm	
● 2700K	1062 lm	855 lm	

W	CCT	N	■
● 4000K	2160 lm	1818 lm	
● 3000K	2142 lm	1746 lm	
● 2700K	2124 lm	1710 lm	

W	CCT	N	■
● 4000K	3600 lm	3030 lm	
● 3000K	3570 lm	2910 lm	
● 2700K	3540 lm	2850 lm	

# HERMES

**Projecteur sur rail le plus complet du marché dans une seule luminaire avec un corps en aluminium.**

Il intègre dans le même produit les trois températures de couleur et trois puissances différentes, 30W, 35W et 40W, que vous pouvez choisir via le sélecteur manuel.

De plus, il dispose d'un zoom pour varier l'angle et l'ajuster entre 24° et 60°. Et avec un CRI>90. Vous n'aurez qu'à choisir entre une finition blanche ou noire.

Un même produit, différentes possibilités !

## • Caracteristiques

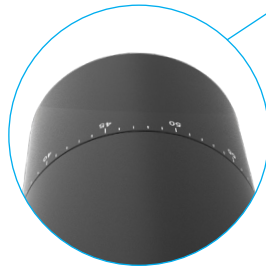
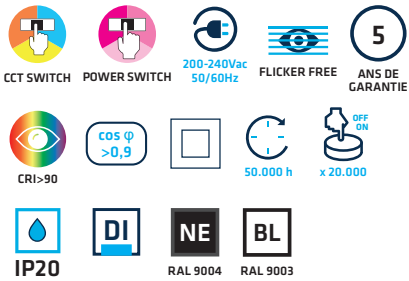

Angle ajustable 24°~60°

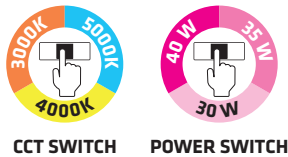

Code	Angle	W	CCT	Beam Angle	
				Wide	Narrow
CRH3040C9CCT	24° ~ 60°	30 W	5000K	3600 lm	3000 lm
			4000K	3600 lm	3000 lm
			3000K	3450 lm	2850 lm
		35 W	5000K	4200 lm	3500 lm
			4000K	4200 lm	3500 lm
			3000K	4025 lm	3325 lm
		40 W	5000K	4800 lm	4000 lm
			4000K	4800 lm	4000 lm
			3000K	4600 lm	3800 lm

Ajouter derrière la référence un 0 pour la finition blanche ou un 2 pour la finition noire.

# ARES

Le modèle de projecteur sur rail le plus compétitif.

Disponible en blanc ou noir et avec sélecteur manuel de température de couleur (CCT SWITCH) et sélecteur manuel de puissance.

Vous n'aurez qu'à choisir entre une finition blanche ou noire et l'angle dont vous avez besoin 45° ou 60°. Les puissances et les températures de couleur se sélectionnent directement sur le produit.



## • Caracteristiques

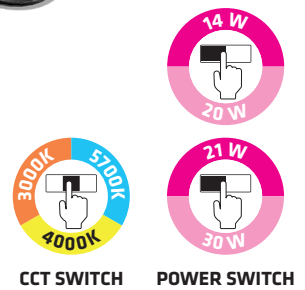
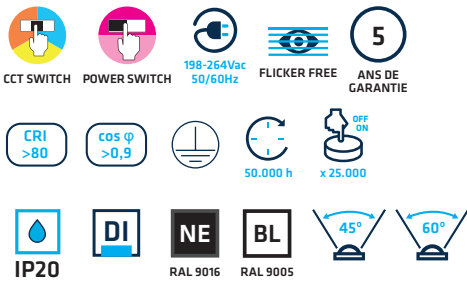

III III			W	CCT		
CRA1420CCT45	0 <input type="checkbox"/> 2 <input checked="" type="checkbox"/>	45°	14 W	5700K	1580 lm	1300 lm
				4000K	1580 lm	1300 lm
				3000K	1455 lm	1180 lm
			20 W	5700K	2170 lm	1770 lm
				4000K	2170 lm	1770 lm
				3000K	1960 lm	1560 lm
CRA1420CCT60	0 <input type="checkbox"/> 2 <input checked="" type="checkbox"/>	60°	14 W	5700K	1580 lm	1300 lm
				4000K	1580 lm	1300 lm
				3000K	1455 lm	1180 lm
			20 W	5700K	2170 lm	1770 lm
				4000K	2170 lm	1770 lm
				3000K	1960 lm	1560 lm
CRA2130CCT45	0 <input type="checkbox"/> 2 <input checked="" type="checkbox"/>	45°	21 W	5700K	2350 lm	1950 lm
				4000K	2350 lm	1950 lm
				3000K	2190 lm	1770 lm
			30 W	5700K	3180 lm	2570 lm
				4000K	3180 lm	2570 lm
				3000K	2940 lm	2350 lm
CRA2130CCT60	0 <input type="checkbox"/> 2 <input checked="" type="checkbox"/>	60°	21 W	5700K	2350 lm	1950 lm
				4000K	2350 lm	1950 lm
				3000K	2190 lm	1770 lm
			30 W	5700K	3180 lm	2570 lm
				4000K	3180 lm	2570 lm
				3000K	2940 lm	2350 lm



# METIS

## Le projecteur sur rail pour lampes GU10.

La facilité d'installation et son design minimaliste sont ses principales caractéristiques.

Grâce à sa ventouse de support, vous pourrez installer la lampe LED GU10 sans aucun effort.

Disponible sur rail ou surface en surface pour 1, 2, 3 ou 4 unités par luminaire, orientant chacun des points de lumière de manière indépendante.



### VENTOUSE INCLUSE\*

\*Nécessaire pour la pose et le changement de la lampe.



### METIS SUR RAIL



### METIS SURFACE 1 UNITÉ.



### METIS SURFACE 3 UNITÉS.



### METIS SURFACE 2 UNITÉS.



### METIS SURFACE 4 UNITÉS.

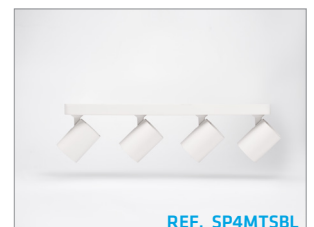

# ACCESSOIRES POUR RAIL TRIPHASÉ

## Accessoires pour obtenir tous types d'installation.

Vous cherchez la solution parfaite pour éclairer vos espaces commerciaux, publics ou de bureau ? Ne cherchez plus ! THREELINE vous offre le choix indiscutable des professionnels et fabricants d'éclairage.

**Qualité Inégalée:** Avec une garantie de qualité à 100%. Faites confiance à notre longue expérience et profitez de l'éclairage le plus fiable du marché.

**Polyvalence dans les Espaces:** Des magasins et grands magasins aux restaurants, aéroports et bâtiments publics, nous nous adaptons à tout environnement.

**Facilité d'Extension:** Besoin de plus de lumière? Pas de problème. La structure modulaire facilite l'expansion selon vos besoins. Les designers peuvent ajuster le système à l'espace adéquat, et les connecteurs fiables permettent un montage rapide et facile, en économisant des coûts dans le processus !

Ne manquez pas l'occasion de transformer vos espaces avec nos accessoires Sur Rail. Éclairez avec intelligence et style !

Voici un exemple que nous vous proposons, vous verrez qu'aucune installation ne vous résistera.

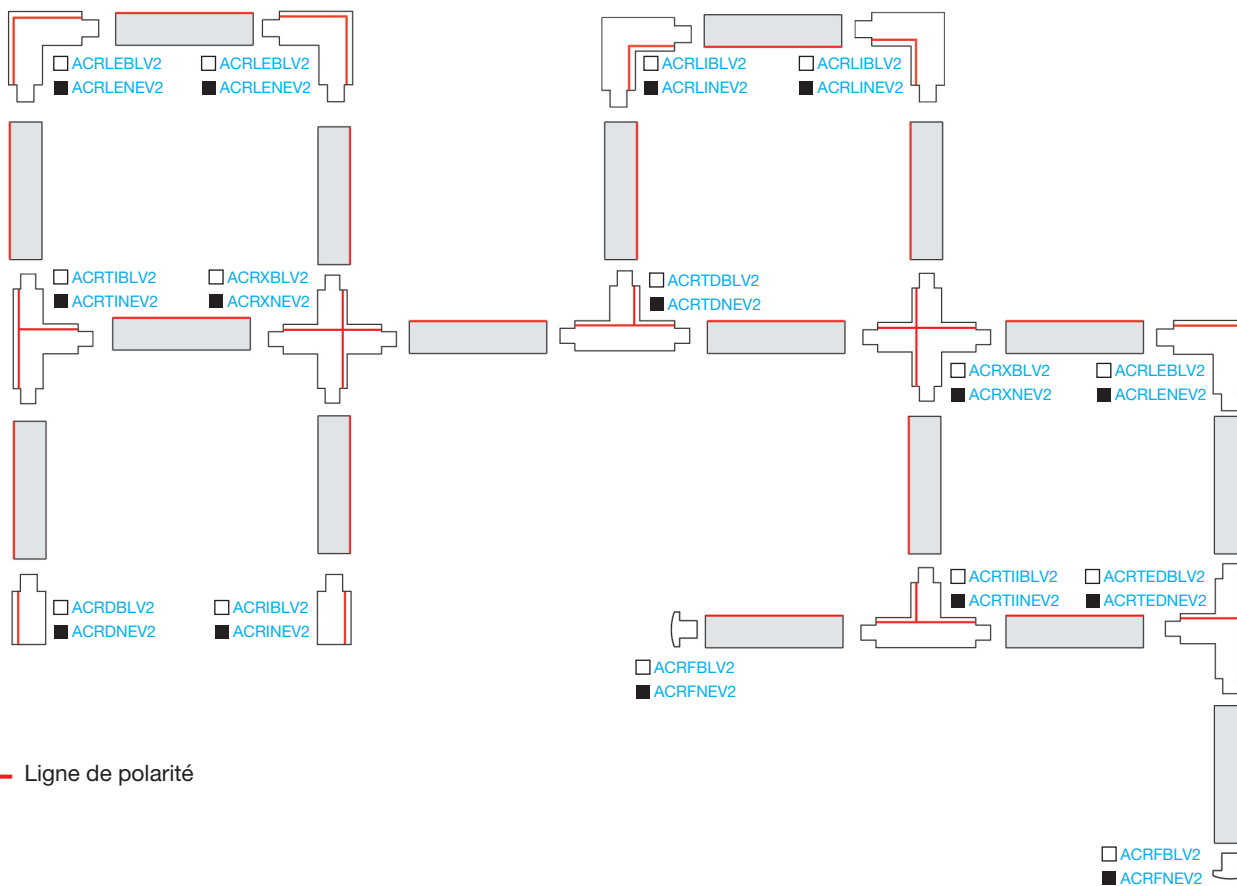
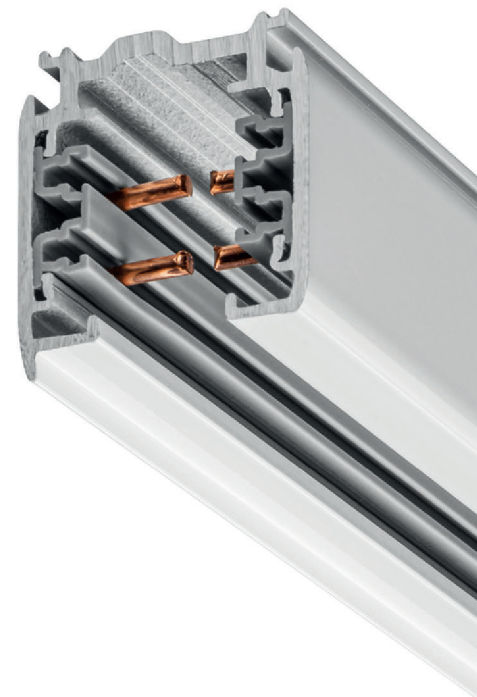



## Rail en SURFACE

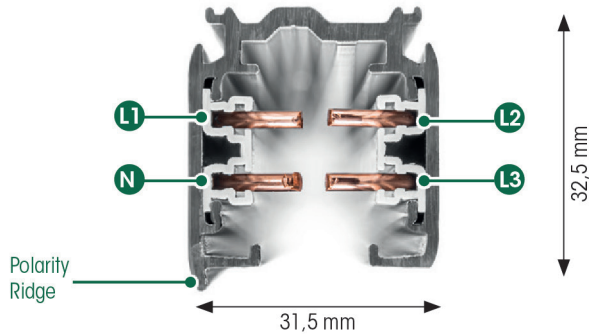

## Rail ENCASTRÉ

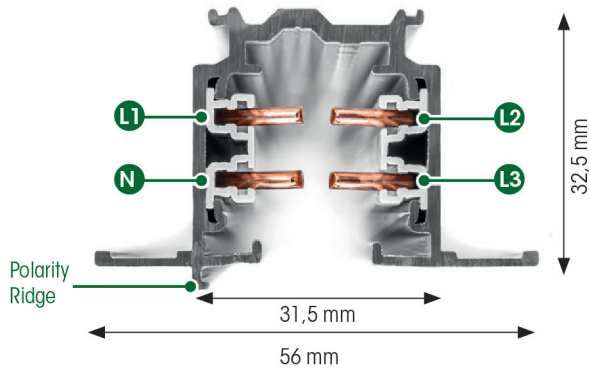

## Section du conducteur d'alimentation

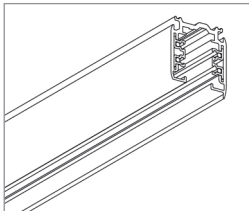
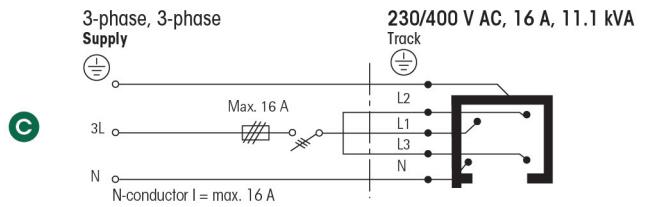
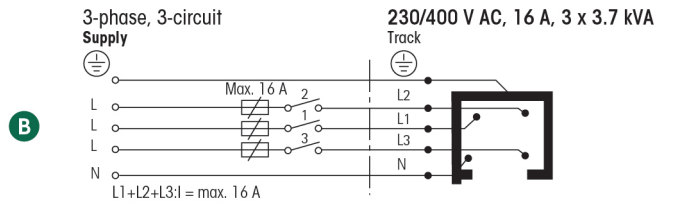
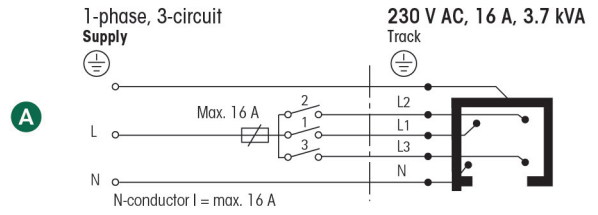

Rail électrifié en surface

<b>BL</b> 1m. <b>ACR1BLV2</b>	<b>BL</b> 2m. <b>ACR2BLV2</b>	<b>BL</b> 3m. <b>ACR3BLV2</b>
<b>NE</b> 1m. <b>ACR1NEV2</b>	<b>NE</b> 2m. <b>ACR2NEV2</b>	<b>NE</b> 3m. <b>ACR3NEV2</b>

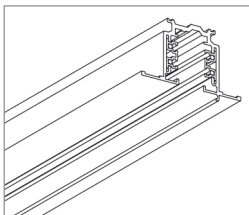

Rail électrifié pour encastrement

<b>BL</b> 1m. <b>ACRE1BLV2</b>	<b>BL</b> 2m. <b>ACRE2BLV2</b>	<b>BL</b> 3m. <b>ACRE3BLV2</b>
<b>NE</b> 1m. <b>ACRE1NEV2</b>	<b>NE</b> 2m. <b>ACRE2NEV2</b>	<b>NE</b> 3m. <b>ACRE3NEV2</b>

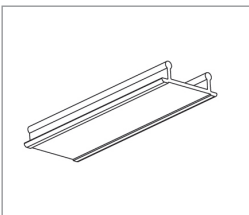

Accessoire cache-rail

<b>BL</b> <b>ATCRBLV2</b>
<b>NE</b> <b>ATCRNEV2</b>

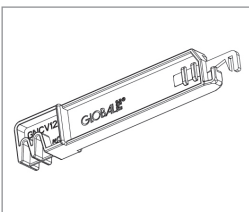

Outil manuel pour plier les conducteurs.

**ACRHDCV2**

**ACCESSOIRES DE CONNEXION ET ALIMENTATION**

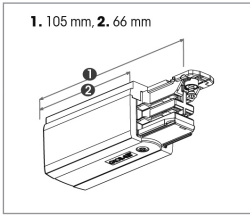

Alimentation électrique latérale

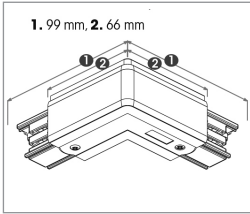
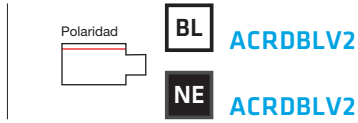

Joint en L

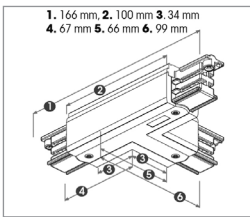
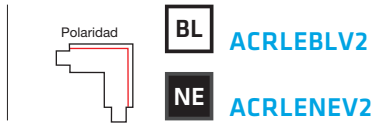

Joint en T

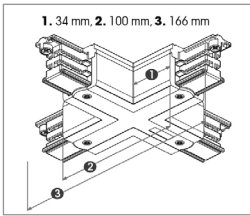
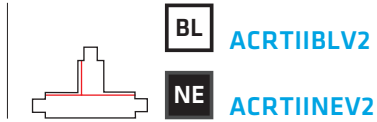
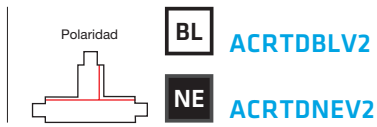

Joint en X

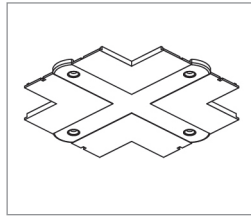
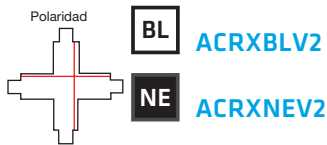

Cadre pour convertir en encastrable les alimentations en X

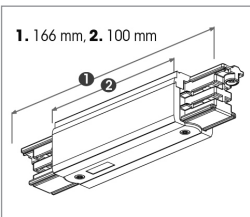

Alimentation électrique centrale

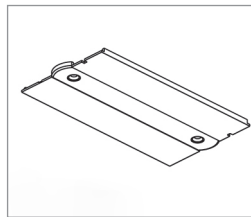

Cadre pour convertir en encastrable les alimentations droites

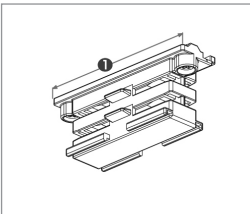

Joint de jonction intérieur

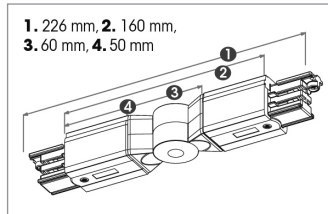

Joint de jonction ajustable

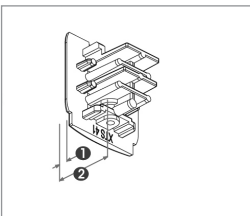

Capuchon Final

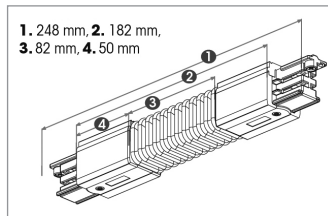

Joint de jonction flexible





## ACCESSOIRES DE SUSPENSION

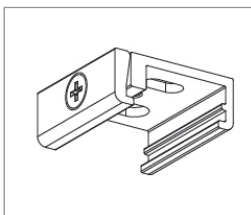

Attache en surface

**BL** [AASCRBLV2](#)

**NE** [AASCRNEV2](#)

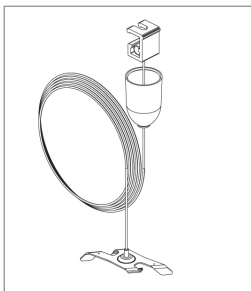

Kit de suspension avec clip

**BL** 1,5m. [ACRS1BLV2](#)    **BL** 3m. [ACRSBLV2](#)    **BL** 5m. [ACRS5BLV2](#)

**NE** 1,5m. [ACRS1NEV2](#)    **NE** 3m. [ACRSNEV2](#)    **NE** 5m. [ACRS5NEV2](#)

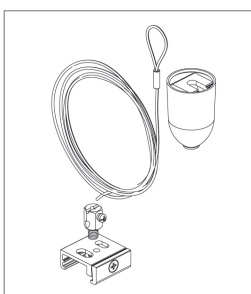

Kit de suspension avec attache

**BL** 1,5m. [ACRSA1BLV2](#)    **BL** 3m. [ACRSA3BLV2](#)    **BL** 5m. [ACRSA5BLV2](#)

**NE** 1,5m. [ACRSA1NEV2](#)    **NE** 3m. [ACRSA3NEV2](#)    **NE** 5m. [ACRSA5NEV2](#)

## ACCESSOIRES DE MULTIADAPTATEURS

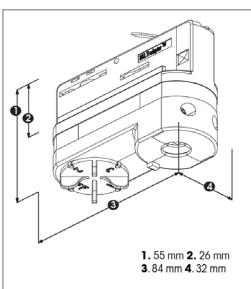

Adaptateur multi-circuit 10A  
connexion à vis

**BL** [AMC10BLV2](#)

**NE** [AMC10NEV2](#)

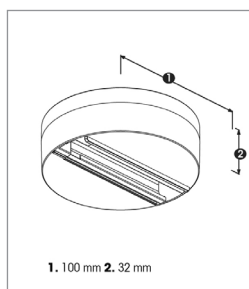

Accessoire de surface

**BL** [AST110BLV2](#)

**NE** [AST110NEV2](#)

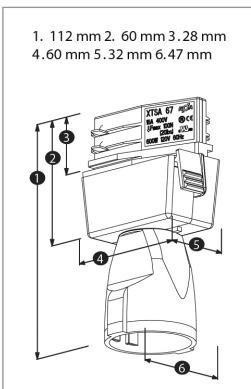

Adaptateur Schuko 16A

**BL** [ASCHU16BLV2](#)

**NE** [ASCHU16NEV2](#)

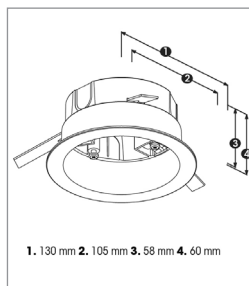

Boîte d'encastrement pour  
Accessoires montés en surface

**BL** [AET105BLV2](#)

**NE** [AET105NEV2](#)









THREELINE 

